

**BAWOO**

МИНИПОГРУЗЧИК С БОРТОВЫМ ПОВОРОТОМ BAWOO J57



Модель	BAWOO J57
Двигатель	Kubota V2403
Мощность/Крутящий момент	59 л.с/2700 об. мин
Топливо	Дизель
Тип привода	4WD
Максимальная скорость	10,3 км/ч -
Поток гидравлической жидкости	63,5 л/мин -
Рабочая грузоподъемность	850 кг
Опрокидывающая нагрузка	1680 кг
Объем ковша «с шапкой»	0,40 м ³
Тип подъема	радиальный
Время подъема стрелы	3,62 сек.
Время опускания стрелы	1,7 сек.
Стандартные шины	10*16,5 8PR
Эксплуатационная масса	2780 кг

ХАРАКТЕРИСТИКИ МИНИПОГРУЗЧИКА BAWOO J57



- Серия J отличается измененным дизайном кабины со стандартным сиденьем с подвеской и улучшенными возможностями для проведения сервисных работ.
- Система управления джойстиком позволяет контролировать все функции машины при помощи рук, делая все операции удобными и точными.
- Управление перемещением - левым джойстиком, управление ковшом и подъемной стрелой - правым джойстиком.
- Серия J предоставит Вам более чем достаточно мощности и удобства для выполнения высокопроизводительных погрузочных работ.

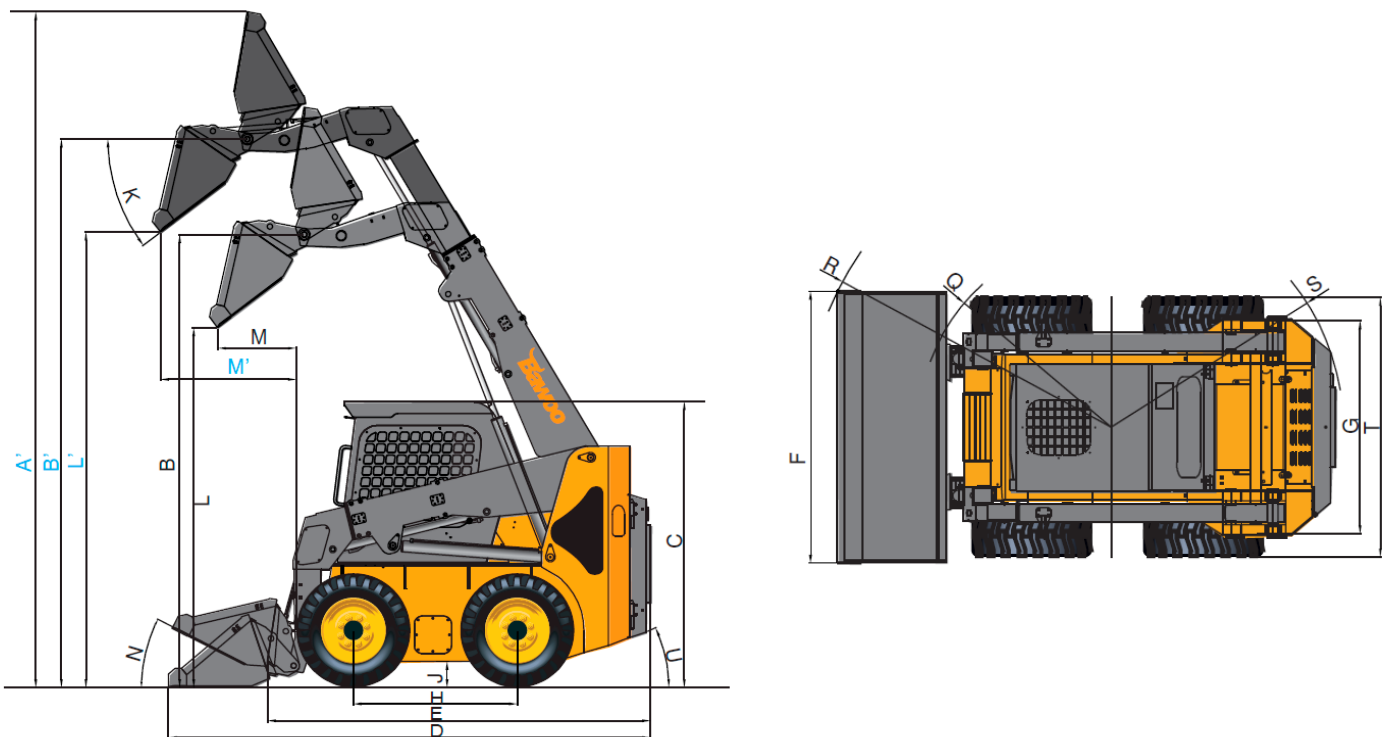

ГАБАРИТЫ



A – Общая рабочая высота (по верху ковша)	3 870 мм	K – Угол ковша при выгрузке	42°
B – Общая рабочая высота (по шарниру)	2 970 мм	L – Высота выгрузки	2 236 мм
C – Общая высота машины (по кабине)	1 970 мм	M – Вылет при максимальном угле разгрузки	608 мм
D – Общая длина (с ковшом)	3 270 мм	N – Угол загрузки ковша на уровне земли	23°
E – Общая длина (без ковша)	2 560 мм	Q – Передний радиус поворота (без ковша)	1 234 мм
F – Общая ширина	1 690 мм	R – Передний радиус поворота(с ковшом)	1 958 мм
G – Ширина колеи	1 330 мм	S – Задний радиус поворота	1 490 мм
H – Колесная база	1 045 мм	T – Общая ширина (по колесам)	1 603 мм
J – Дорожный просвет	174 мм	U – Угол заднего свеса	24°

ОПЦИИ ДЛЯ МИНИПОГРУЗЧИКА BAWOO J57



	ОСТЕКЛЕННАЯ КАБИНА Полностью закрытая кабина является оптимальным решением для защиты водителя от холода, влаги и ветра.
	ДВУХПОЗИЦИОННАЯ СИСТЕМА ОТОПЛЕНИЯ Система отопления с регулируемым расходом воздуха и температурой.
	ЭЛЕКТРИЧЕСКИЙ РАЗЪЕМ 12В Удобный разъем 12В для зарядки телефона или других портативных устройств.
	РУЧКА ГАЗА, ДУБЛИРУЮЩАЯ ПЕДАЛЬ Позволяет легко регулировать обороты двигателя не только ножным, но и ручным акселератором.
	СИСТЕМА САМОВЫРАВНИВАНИЯ Система самовыравнивания позволяет автоматически удерживать груз параллельно земле при подъёме.
	СИСТЕМА КОНДИЦИОНИРОВАНИЯ Позволяет управлять климатом в кабине в любую погоду.
	УКАЗАТЕЛИ ПОВОРОТА Световой индикатор поворота для передвижения минипогрузчика по дорогам общего пользования.
	ДВУХСКОРОСТНОЙ РЕЖИМ Система, повышающая максимальную скорость хода минипогрузчика.
	ПРОБЛЕСКОВЫЙ МАЯЧОК Оранжевый проблесковый маячок, устанавливаемый на крыше кабины
	СИСТЕМА HI-FLOW Дополнительный насос, который повышает поток гидравлического масла, увеличивая производительность навесного оборудования.
	ЗАДНИЕ ПРОТИВОВЕСЫ Дополнительные противовесы позволяют увеличить грузоподъемность машины.
	ЦИФРОВАЯ ПРИБОРНАЯ ПАНЕЛЬ Позволяет получать максимальное количество информации



	КАМЕРА ЗАДНЕГО ВИДА Позволяет увеличить обзорность при выполнении работ
	РЕЗИНОВЫЕ НАКИДНЫЕ ГУСЕНИЦЫ Гусеницы позволяют увеличить проходимость минипогрузчика
	ЭЛЕКТРИЧЕСКИЙ СТОЯНОЧНЫЙ ТОРМОЗ Управление стояночным тормозом при помощи клавиши на панели управления.

СТОИМОСТЬ МИНИПОГРУЗЧИКА BAWOO J57

(УТИЛИЗАЦИОННЫЙ СБОР НЕ ВКЛЮЧЕН, СОСТАВЛЯЕТ 207 000 рублей)

	КОМПЛЕКТАЦИЯ СТАНДАРТ	КОМПЛЕКТАЦИЯ ЗИМНЯЯ	КОМПЛЕКТАЦИЯ ВСЕСЕЗОННАЯ	КОМПЛЕКТАЦИЯ МАКСИМАЛЬНАЯ
Дополнительная гидролиния	●	●	●	●
Система двойной фильтрации	●	●	●	●
Звуковой сигнал	●	●	●	●
Сигнал заднего хода	●	●	●	●
Героторные VIS моторы	●	●	●	●
Стандартный ковш	●	●	●	●
Остекленная кабина	-	●	●	●
Двухпозиционная система отопления	-	●	●	●
Электрический разъем 12В	-	●	●	●
Ручка газа, дублирующая педаль	-	●	●	●
Система самовыравнивания	-	●	●	●
Система кондиционирования	-	-	●	●
Электрический стояночный тормоз	-	-	-	●
Указатели поворота	-	●	●	●
Двухскоростной режим	-	-	-	●
Проблесковый маячок и разъем 12В	-	●	●	●
Система HI-FLOW	-	-	-	●
СТОИМОСТЬ	—	—	—	—

ВИДЕОМАТЕРИАЛЫ О МИНИПОГРУЗЧИКАХ BAWOO



Подробный обзор моделей на You Tube канале «Мир спецтехники» + тест в сложных погодных условиях



Мир Спецтехники

Смотреть: <https://youtu.be/s-EcPi4GWQ>



Обзор моделей от видеоблогера Константин Про с выставки Ваума СТТ-2021



Смотреть: <https://youtu.be/--NePT4ZqL8?t=457>

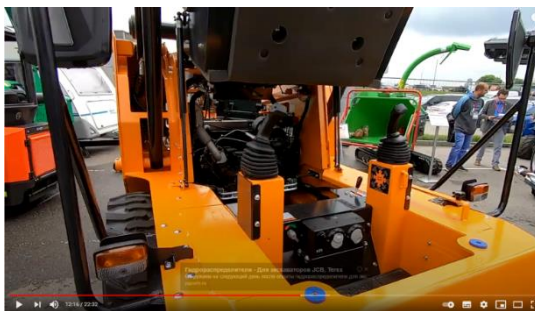

Осмотр моделей от эксперта по оценке б/у спецтехники



Смотреть: <https://youtu.be/fxIM3xgh0MQ>



Вебинар от дистрибьютора об особенностях и преимуществах минипогрузчиков BAWOO



Смотреть: <https://youtu.be/tweScc3NqnA>

ПОЧЕМУ ВЫБИРАЮТ МИНИПОГРУЗЧИКИ BAWOO

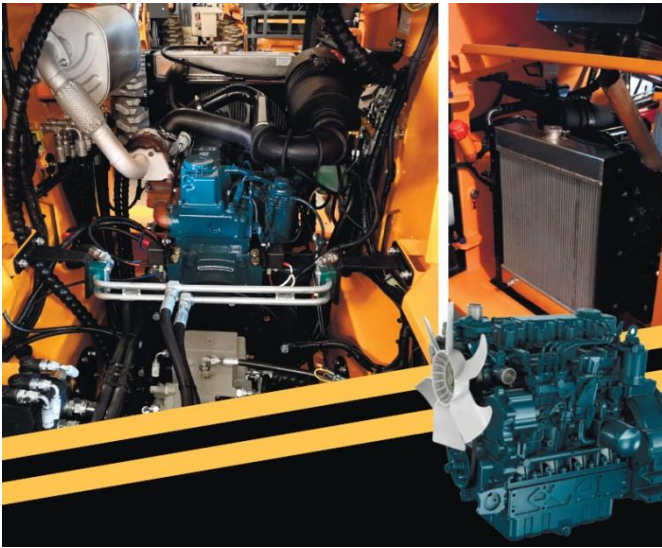

Применение в конструкции мини-погрузчика мощных гидравлических моторов Poclain обусловлено достижением эффекта пониженного нагревания гидравлического масла, что значительно расширяет предельное время непрерывной работы в режиме максимальной нагрузки.

Гидравлические насосы BOSCH-REXROTH (Германия) и POCLAIN (Франция) с высоким КПД обеспечивают непревзойденную производительность гидравлической системы, обеспечивая устойчивый гидропоток от 63 до 130 л/мин (при наличии установленной опции HIGH FLOW).

Повсеместное использование в конструкции мини-погрузчика стали толщиной 9 мм, надежно защищающей, в том числе, и гидроцилиндры подъема стрелы.



Дизельные двигатели, используемые в минипогрузчиках BAWOO, обладают рядом преимуществ, среди которых экономия энергии, низкий расход топлива, а также экологичность. Простота сервисного обслуживания и доступность запасных частей делают эксплуатацию мини-погрузчиков BAWOO (Южная Корея) максимально комфортной.

Уникальная система тройной фильтрации Hureg-Clean удаляет даже мельчайшие частицы из масла и сохраняет двигатель, трансмиссию и гидравлическую систему, позволяя им бесперебойно работать годами.

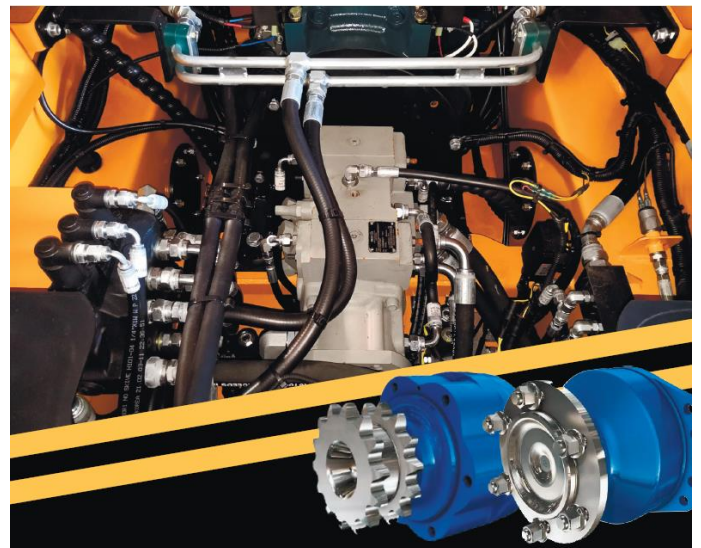

Система управления джойстиком позволяет контролировать все функции машины при помощи рук, делая все операции удобными и точными. А большой запас топлива обеспечивает более длительные рабочие смены и большую производительность, позволяя не тратить дополнительное время на дозаправку.

Левый джойстик отвечает за движение мини-погрузчика, правый джойстик - за работу навесного оборудования. Электрогидравлические джойстики обеспечивают более точное и четкое управление, такая система отличается большей надежностью по сравнению с полностью электрическими джойстиком. Кабина мини-погрузчиков BAWOO одна из самых просторных в классе (на 15% вместительнее, чем у аналогичных машин), а также обладает прекрасной обзорностью.

ПРЕИМУЩЕСТВА МИНИПОГРУЗЧИКОВ BAWOO



	ШИРОКИЙ МОДЕЛЬНЫЙ РЯД В модельном ряду минипогрузчиков BAWOO 13 как колесных, так и гусеничных моделей со своими уникальными особенностями.
	ПРОСТОТА И МОЩЬ Минипогрузчики BAWOO это простые и мощные машины с грузоподъемностью от 720 до 1430 кг.
	УНИКАЛЬНАЯ ТЕЛЕСКОПИЧЕСКАЯ СТРЕЛА Модели с маркировкой EX обладают уникальной телескопической стрелой, позволяющей достигать высоты подъема до 4046 мм.
	ДИЗЕЛЬНЫЕ ДВИГАТЕЛИ Дизельные двигатели HYUNDAI и KUBOTA, используемые в минипогрузчиках BAWOO, обладают рядом преимуществ, среди которых экономия энергии, низкий расход топлива, а также экологичность.
	УНИКАЛЬНАЯ СИСТЕМА ТРОЙНОЙ ФИЛЬТРАЦИИ HYPER-CLEAN удаляет даже мельчайшие частицы из масла и сохраняет двигатель, трансмиссию и гидравлическую систему, позволяя им бесперебойно работать годами.
	ГИДРАВЛИЧЕСКИЕ МОТОРЫ РОСЛАИН Применение в конструкции мини-погрузчика мощных гидравлических моторов Rosclain обусловлено достижением эффекта пониженного нагревания гидравлического масла, что значительно расширяет предельное время непрерывной работы в режиме максимальной нагрузки.
	ГИДРАВЛИЧЕСКИЕ НАСОСЫ BOSCH-REXROTH (Германия) и РОСЛАИН (Франция) с высоким КПД обеспечивают непревзойденную производительность гидравлической системы, обеспечивая устойчивый гидропоток от 63 до 130 л/мин (при наличии установленной опции HIGH FLOW).
	МАКСИМАЛЬНАЯ ЗАЩИТА Повсеместное использование в конструкции мини-погрузчика стали толщиной 9 мм, надежно защищающей, в том числе, и гидроцилиндры подъема стрелы.
	СИСТЕМА ЭЛЕКТРООСАЖДЕНИЯ Все погрузчики BAWOO защищены системой электроосаждения, которая полностью изолирует каждый металлический компонент и обеспечивает превосходную степень защиты от повреждений и коррозии.
	СИСТЕМА УПРАВЛЕНИЯ ДЖОЙСТИКАМИ позволяет контролировать все функции машины при помощи рук, делая все операции удобными и точными. Электрогидравлические джойстики обеспечивают более точное и четкое управление, такая система отличается большей надежностью по сравнению с полностью электрическими джойстиками.



	КОМФОРТ Кабина мини-погрузчиков BAWOO одна из самых просторных в классе (на 15% вместительнее, чем у аналогичных машин), а также обладает прекрасной обзорностью.
	УДОБСТВО ПЕРЕДВИЖЕНИЯ Оснащение машины ручным акселератором позволит более четко управлять оборотами двигателя, существенно экономя топливо, а установка дорожных огней и проблескового маячка позволит передвигаться по дорогам общего пользования.
	ШИРОКИЙ ВЫБОР ОПЦИЙ И ВОЗМОЖНОСТЬ УСТАНОВКИ ГУСЕНИЦ Минипогрузчики BAWOO обладают широким набором опций, в том числе возможностью установки гусениц поверх колес.
	КАЧЕСТВО СБОРКИ И КОМПЛЕКТУЮЩИХ Лучшим доказательством качества минипогрузчиков BAWOO является тот факт, что эта техника состоит на вооружении корейской армии.

